

Micro-Cuisine 120cm, composition de base :

Position ouverte

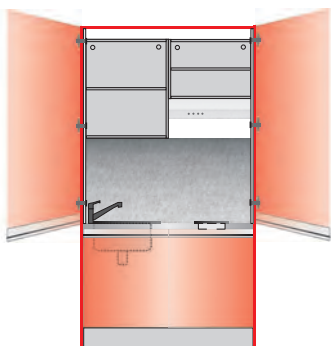

Position fermée

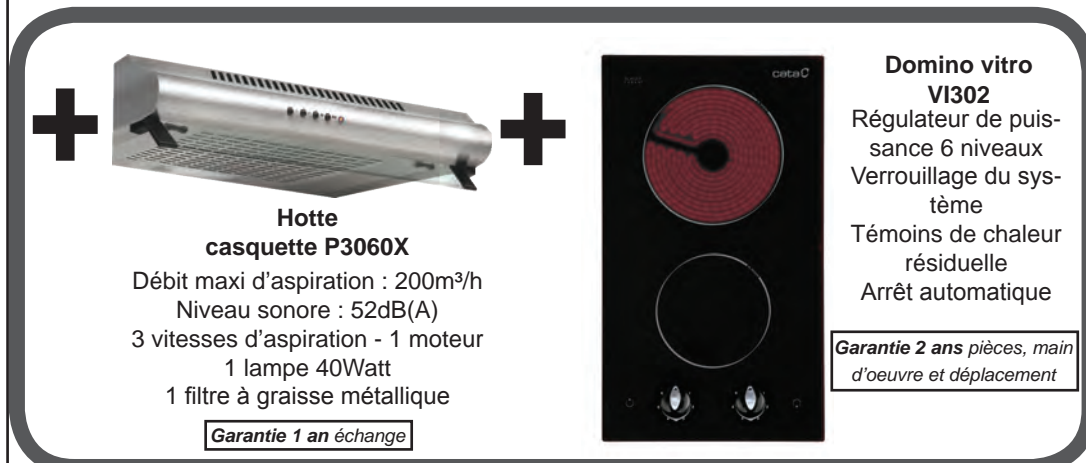
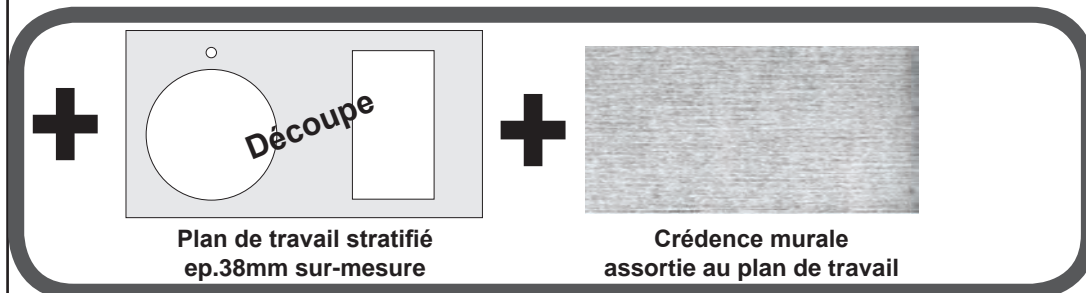
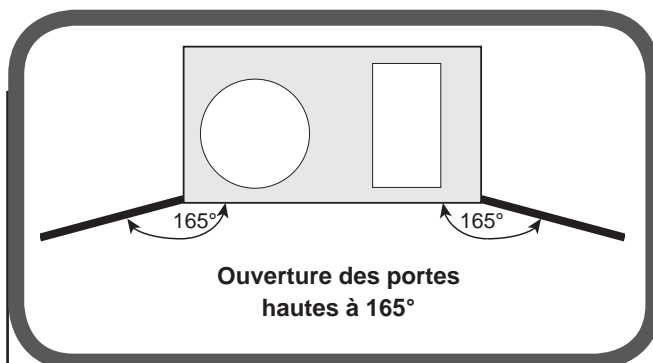
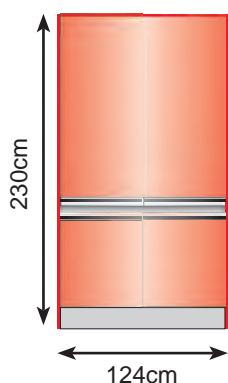

Option : portes intérieures

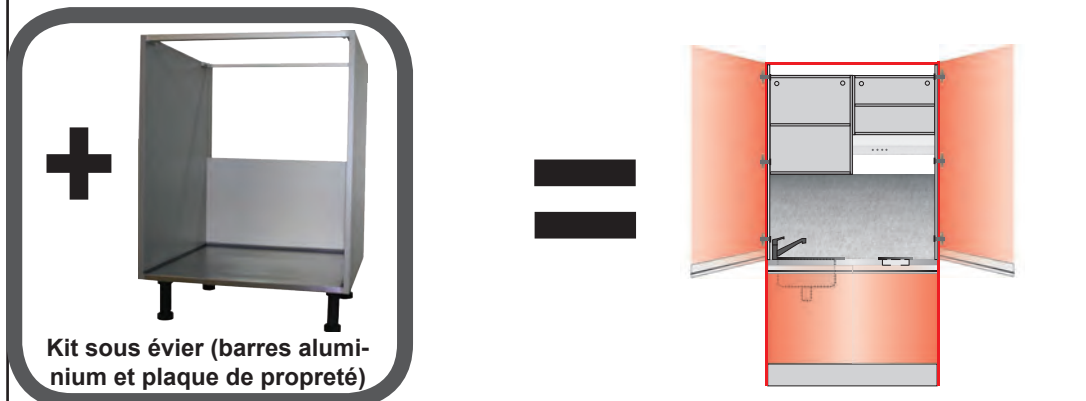
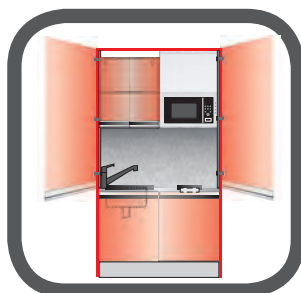
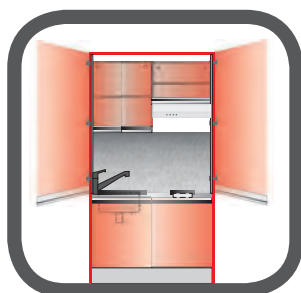

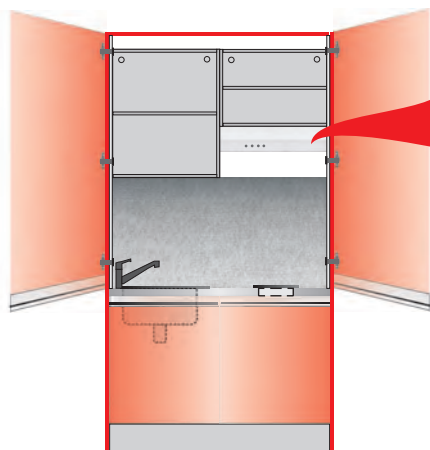

Avec hotte casquette

BASE:

- Ensemble du meuble
- Evier InOX avec plaque de propreté
- Robinetterie NF avec économiseur d'eau
- Hotte casquette inox profil arrondi
- Plaque vitrocéramique 2 feux
- Plan de travail 38mm avec découpe encastrement
- Crédence stratifiée couleur idem plan de travail

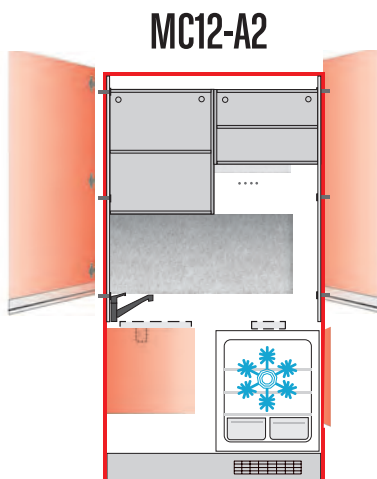

MC12-A2

avec réfrigérateur encastrable

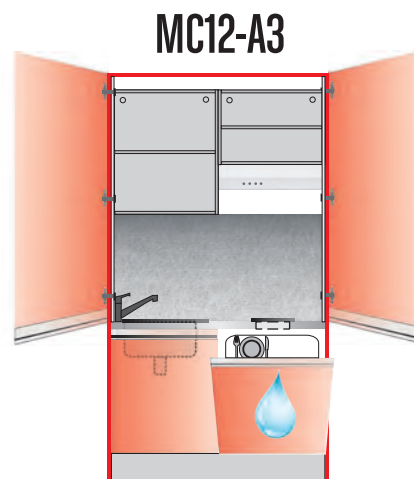

MC12-A3

avec lave-vaisselle intégrable

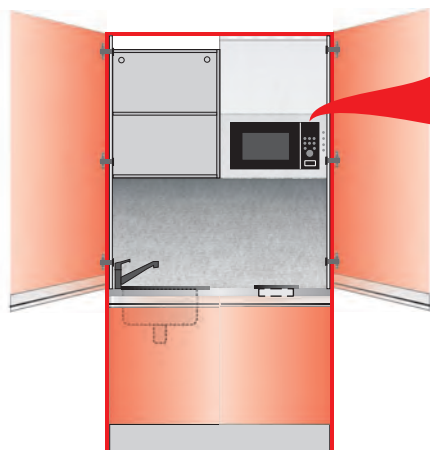

Avec combiné hotte/micro-ondes

BASE:

- Ensemble du meuble
- Evier InOX avec plaque de propreté
- Robinetterie NF avec économiseur d'eau
- Hotte casquette inox profil arrondi
- Plaque vitrocéramique 2 feux
- Plan de travail 38mm avec découpe encastrement
- Crédence stratifiée couleur idem plan de travail



Combiné Hotte Micro-Ondes Grill
(Garantie 2 ans, pièces, main d'oeuvre et déplacement)

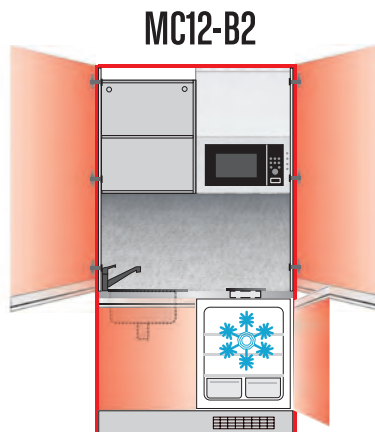

MC12-B2

avec réfrigérateur encastrable

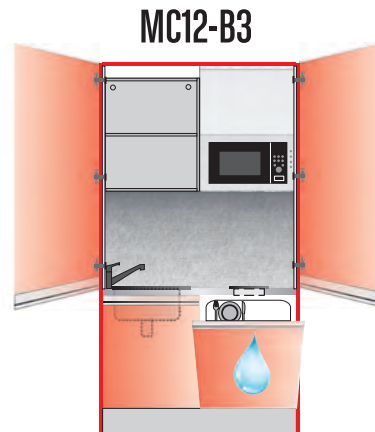

MC12-B3

avec lave-vaisselle intégrable

Micro-Cuisine 180cm, composition de base :

Position ouverte



Position fermée

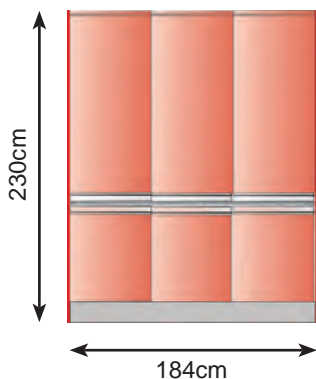

Ouverture des portes en accordéon et à 165°

Portes avec poignées alu encastrées

Découpe

Plan de travail stratifié ep.38mm sur-mesure

Crédence murale assortie au plan de travail

Hotte casquette P3060X

Débit maxi d'aspiration : 200m³/h
Niveau sonore : 52dB(A)
3 vitesses d'aspiration - 1 moteur
1 lampe 40Watt
1 filtre à graisse métallique

Garantie 1 an échange

Domino vitro VI302

Régulateur de puissance 6 niveaux
Verrouillage du système
Témoins de chaleur résiduelle
Arrêt automatique

Garantie 2 ans pièces, main d'oeuvre et déplacement

Option : portes intérieures

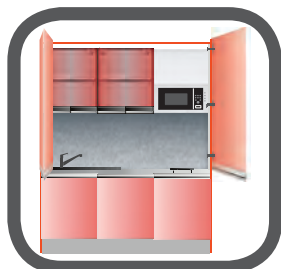

Mitigeur NF, avec économiseur d'eau

Évier inox 1 bac + mini-égouttoir

Kit sous évier (barres aluminium et plaque de propreté)

Avec hotte casquette

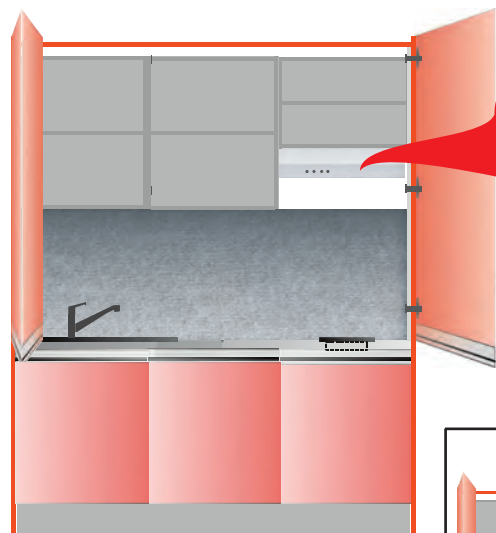

BASE:

- Ensemble du meuble
- Evier Inox avec plaque de propreté
- Robinetterie NF avec économiseur d'eau
- Hotte casquette inox profil arrondi
- Plaque vitrocéramique 2 feux
- Plan de travail 38mm avec découpe encastrement
- Crédence stratifiée couleur idem plan de travail

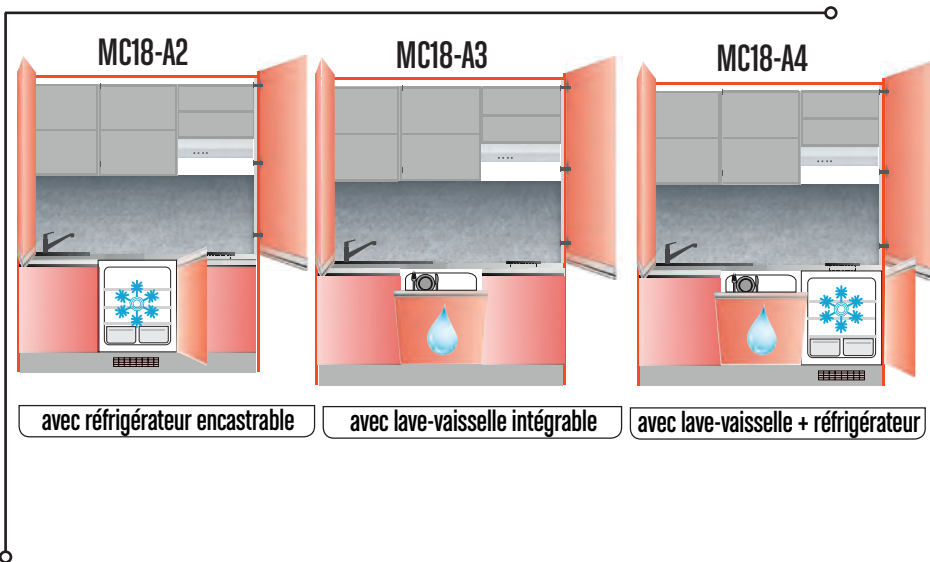

avec réfrigérateur encastrable

avec lave-vaisselle intégrable

avec lave-vaisselle + réfrigérateur

Avec combiné hotte/micro-ondes

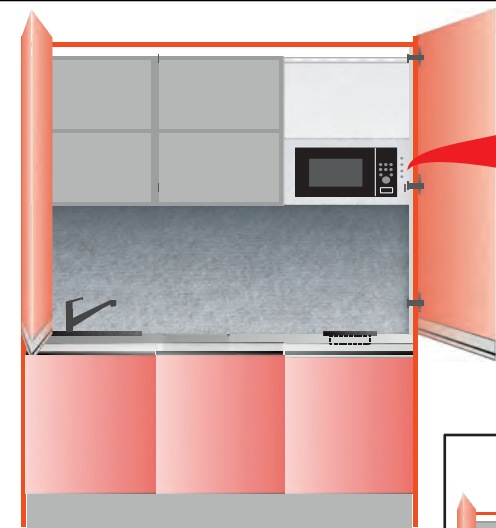

BASE:

- Ensemble du meuble
- Evier Inox avec plaque de propreté
- Robinetterie NF avec économiseur d'eau
- Hotte casquette inox profil arrondi
- Plaque vitrocéramique 2 feux
- Plan de travail 38mm avec découpe encastrement
- Crédence stratifiée couleur idem plan de travail

+ Combiné Hotte Micro-Ondes Grill
(Garantie 2 ans, pièces, main d'oeuvre et déplacement)

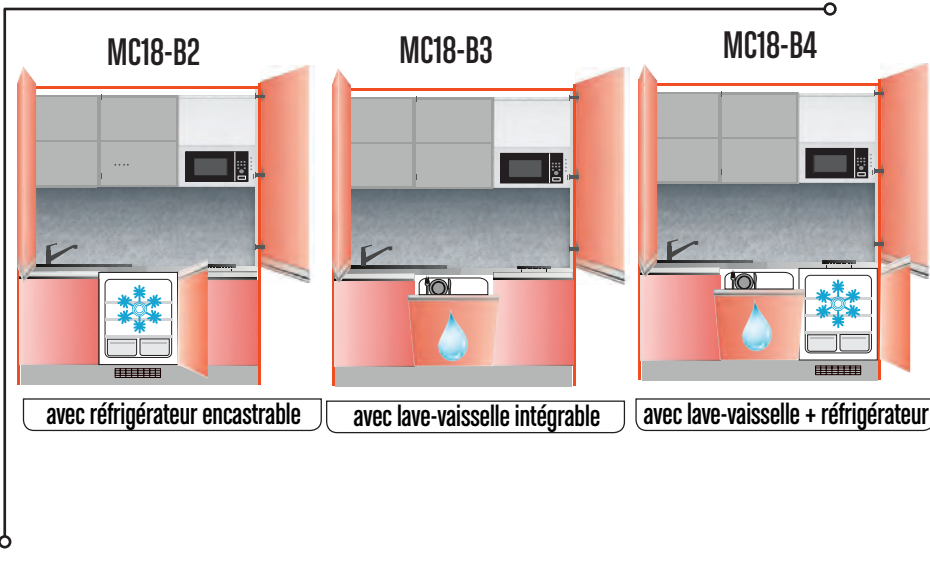

avec réfrigérateur encastrable

avec lave-vaisselle intégrable

avec lave-vaisselle + réfrigérateur

ILOT 120cm

Ilot A

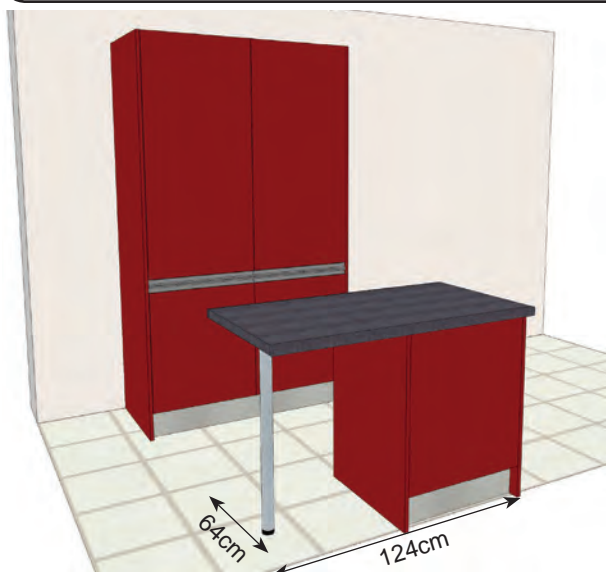

A1



Composition de l'îlot :

- Meuble 60cm 1 Porte + 1 Tiroir avec amortisseurs + Poignées encastrées
- Plan de travail stratifié ep.38mm
- Pied haut.83cm
- Joues latérales et arrières de finition + plinthe

A2



Composition de l'îlot :

- Meuble bas 60cm avec bandeau four
- Four SE604 (voir page 3)
- Plan de travail stratifié ep.38mm
- Pied haut.83cm
- Joues latérales et arrières de finition + plinthe

Ilot B

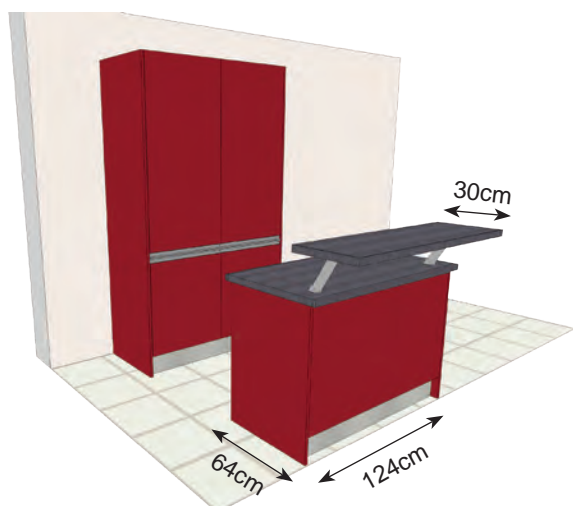

B1



Composition de l'îlot :

- 2 meubles bas 60cm (1 porte et 1 tiroir/1porte)
- Plans de travail stratifié ep.38mm + Consoles snack
- Joues latérales et arrières de finition + plinthe

B2



Composition de l'îlot :

- 2 meubles bas 60cm (1 tiroir/1porte) + Bandeau four
- Plans de travail stratifié ep.38mm + Consoles snack
- Joues latérales et arrières de finition + plinthe
- Four SE604 (voir page 3)

Ilot C

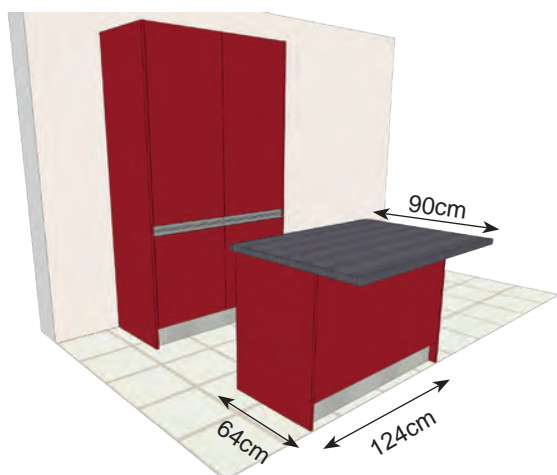

C1



Composition de l'îlot :

- 2 meubles bas 60cm (1 porte et 1 tiroir/1porte)
- Plan de travail stratifié ep.38mm large
- Joues latérales et arrières de finition + plinthe

C2



Composition de l'îlot :

- 2 meubles bas 60cm (1 tiroir/1porte) + Bandeau four
- Plan de travail stratifié ep.38mm large
- Joues latérales et arrières de finition + plinthe
- Four SE604 (voir page 3)

Ilot A

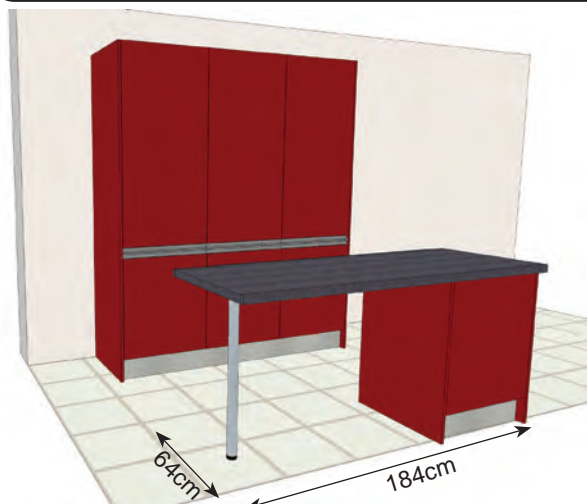

A1



Composition de l'îlot :

- Meuble 60cm 1 Porte + 1 Tiroir avec amortisseurs
- Plan de travail stratifié ep.38mm
- Pied haut.83cm
- Joes latérales et arrières de finition + plinthe

A2



Composition de l'îlot :

- Meuble bas 60cm avec bandeau four
- Four SE604 (voir page 3)
- Plan de travail stratifié ep.38mm
- Pied haut.83cm
- Joes latérales et arrières de finition + plinthe

Ilot B

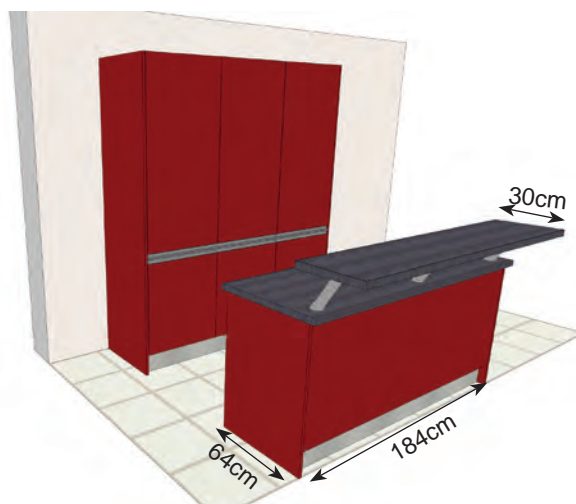

B1



Composition de l'îlot :

- 3 meubles bas 60cm (2 portes & 1 tiroir/1porte)
- Plans de travail stratifié ep.38mm + Consoles snack
- Joes latérales et arrières de finition + plinthe

B2



Composition de l'îlot :

- 3 meubles bas 60cm (1 porte & 1 tiroir/1porte)
- Plans de travail stratifié ep.38mm + Consoles snack
- Joes latérales et arrières de finition + plinthe
- Four SE604 (voir page 3) + Bandeau four

Ilot C

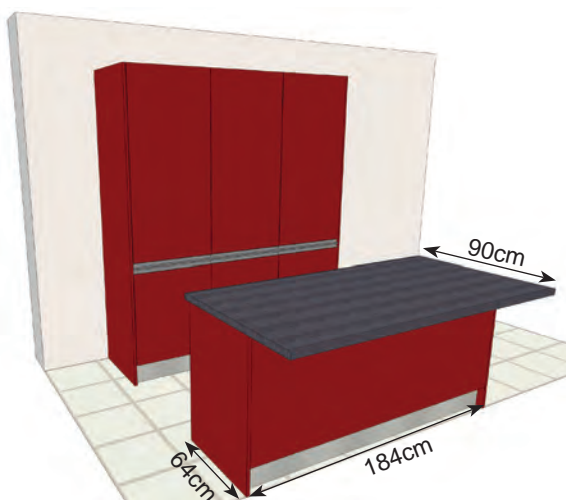

C1



Composition de l'îlot :

- 3 meubles bas 60cm (2 portes & 1 tiroir/1porte)
- Plan de travail stratifié ep.38mm large
- Joes latérales et arrières de finition + plinthe

C2



Composition de l'îlot :

- 3 meubles bas 60cm (1 porte & 1 tiroir/1porte)
- Plan de travail stratifié ep.38mm large
- Joes latérales et arrières de finition + plinthe
- Four SE604 (voir page 3) + Bandeau four

NUANCIER

Façade mélaminé (ep.19mm)

Basika Blanc

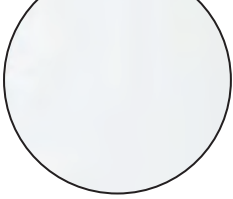

Linéa Safari



Sens du fil
du bois
horizontal

TARIF

1

Façade mélaminé structuré (ep.19mm)

Toundra Graphite



Mat
Sens du bois
horizontal

Tweed Lin

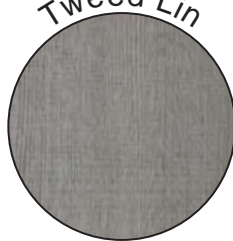

Tweed Tabac

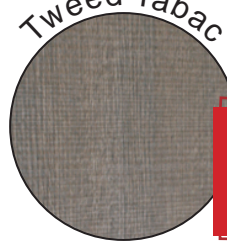

Effet bois
«scié»

TARIF

2

Façade stratifié (ep.21mm)

Metalika Rouge

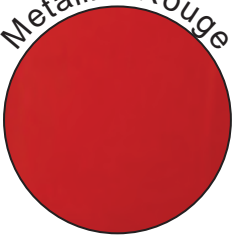

Metalika Crème

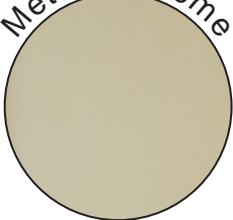

Metalika Blanc

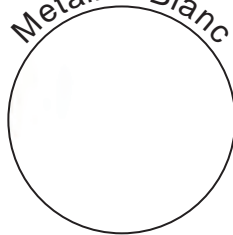

Metalika Anthracite

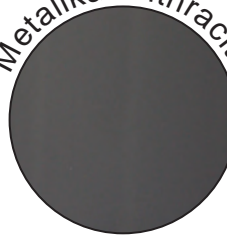

Metalika Alu

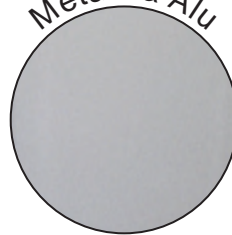

Haute
Brillance

TARIF

3

Plan de travail et crédences stratifié:

Béton Fin



6493

Béton Loft

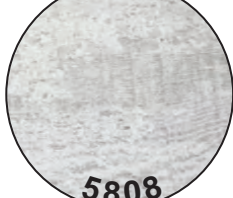

5808

Alu Brossé



8110

Copperfield Gris

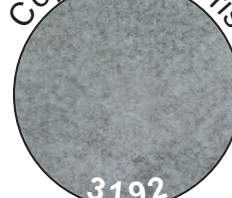

3192

Chêne Québec



0105

Tavalano Rouille



4492

Grigio Lamello



0308

Vintage Wood Noir



6258

Choisissez votre façade

Choisissez votre plan de travail

TOUT INOX



Combiné hotte Micro-Ondes Grill : Idéal pour une optimisation de l'espace

Hotte :
Débit maximum d'aspiration : 420 m³/h
Décibels : 51dB(A)
Vitesse d'aspiration : 3
Filtres à graisse métallique : 2
Eclairage Halogènes : 2 x50Watts

Micro-Ondes :
700 Watts - 17 Litres
5 Niveaux de puissance
Grill 900 Watts - 9 Menus
Décongélation auto par temps et poids
Sécurité enfant - Eclairage

Hauteur mini : 77,5cm, hauteur maxi : 114cm

Garantie 2 ans pièces, main d'oeuvre et déplacement

Réf : CHORUS

TOUT INTEGRABLE



Largeur 60cm

Lave-Vaisselle BEKO : Tout intégrable

Classe A+AA Très silencieux 49dB (A)
Consommation : 14l./cycle
Puissance totale : 2200Watts 12 Couverts
5 Programmes (dont Quick & Clean)
Voyant de liquide de rinçage et de sel régénérant
Antifuite, double sécurité
Pieds réglables



Dim. : L59,8 x P55 x H82cm

Garantie 2 ans pièces, main d'oeuvre et déplacement

Réf : DIN4530

FINITION INOX



Four à convection naturelle : Simple et pratique

Minuteur - Thermostat mécanique
Nettoyage manuel
Capacité : 57l.
Puissance nominale : 2,4KWatts
Livré avec 1 lèche-frite et 1 grille

Garantie 2 ans pièces, main d'oeuvre et déplacement

Réf : SE604I



Réfrigérateur BEKO : Une grande capacité dans un espace réduit

Réfrigérateur 128l.
Porte réversible
Joints antibactériens
Système de fixation par pantographe
Dégivrage automatique
Niveau sonore : 39 dB
Consommation : 118KWatts/an
Clayettes en verre

Garantie 2 ans pièces, main d'oeuvre et déplacement

Dim. : L59,8x P54,5 x H82cm

Réf : BU1101